

# KIT VOLET BOIS



## NOTICE DE MONTAGE

Ce colis contient :

- 2 lames de rive pré-percées qui peuvent être réduites en les recoupant de 30 mm de chaque côté et 4 lames de milieu de largeur 90 mm
- Des tiges filetées , 2 ou 3 selon la hauteur du volet en D 6mm et longueur 1m
- Des douilles de blocage : 2 par tige filetée
- Toutes les lames sont pré-percées pour recevoir les tiges filetées.
- Longueur standard des colis de lames: 108cm, 138cm, 158cm, 208cm, 218cm

### NOTICE D'ASSEMBLAGE DU VOLET :

Vous pourrez avoir besoins selon le modèle ou la largeur du volet à réaliser des accessoires complémentaires suivants qui ne sont pas compris dans ce kit de base et que vous trouverez en magasin:

- Barres en section 70x27 mm longueur 80 cm
- Écharpes en section 70 x 18 mm longueur 120 cm
- Battement en 45x18 mm longueur 150 ou 235 cm
- Lames complémentaires si la largeur volet > 53cm
- Ainsi que des vis à bois 4x40 et 4x35 pour assembler l'ensemble

### CONFECTION DU VANTAIL

Prendre les dimensions de l'ouverture

Dans le cas d'un volet à 2 vantaux, il faut diviser la largeur par 2 pour obtenir la largeur de chaque vantail.

### COUPE DES TIGES FILETEES AVEC UNE SCIE A METAUX

Nombre de lames	Longueur des tiges
5 lames	32 cm
6 lames	41 cm
7 lames	50 cm
8 lames	59 cm
9 lames	68 cm
10 lames	77 cm
11 lames	86 cm

La longueur des tiges dépendra du nombre de lames utilisées pour la confection du vantail. L'extrémité de la tige filetée devra être ébavurée et chanfreinée avec une lime.

### VISSER UNE DOUILLE SUR CHAQUE TIGE FILETEE

suivant le croquis. Visser la douille à fond de filetage

### ENFILER LES TIGES DANS UNE LAME DE RIVE

Bien pousser la douille dans son logement. La douille doit rentrer d'environ 50 mm



Puis enfiler toutes les lames intermédiaires

### ENFILER LA DEUXIEME LAME DE RIVE

Puis visser et bloquer les douilles de chaque côté

### METTRE LE PANNEAU A DIMENSION

Laisser 1 cm de jeu dans la hauteur du volet  
Laisser 5mm de jeu de chaque côté dans la largeur du volet

### POSE DES BARRES

Couper les barres à 4 cm de moins que la largeur du vantail et visser les barres sur le volet à raison d'une ou 2 vis par lame.  
Employer des vis 4x40

### POSE DE L'ECHARPE

Présenter l'écharpe sur les barres relever avec soin l'angle avec un crayon et couper avec précision. Employer des vis 4x35 mm pour la fixation

### POSE DU BATTEMENT

Poser et visser le battement sur l'un des vantaux de façon qu'il recouvre le panneau de 20 mm. Employer des vis 4x35 mm

**IMPORTANT : APPLICATION D'UN TRAITEMENT INSECTICIDE FONGICIDE ET HYDROFUGE AVANT LA POSE DE LA QUINCAILLERIE**

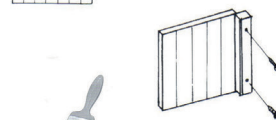
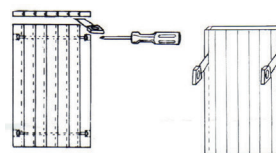

# Schéma des emplacements des pré-perçages Ø 8mm

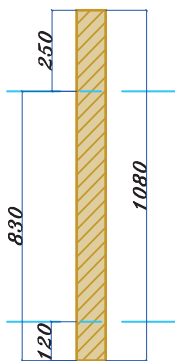

Lame sapin  
Longueur 108 cm

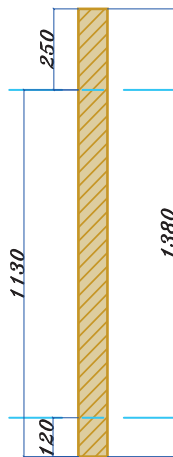

Lame sapin  
Longueur 138 cm

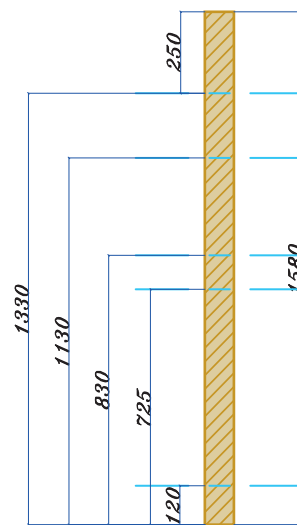

Lame sapin  
Longueur 158 cm

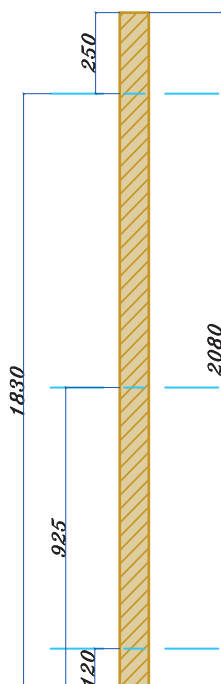

Lame sapin  
Longueur 208 cm

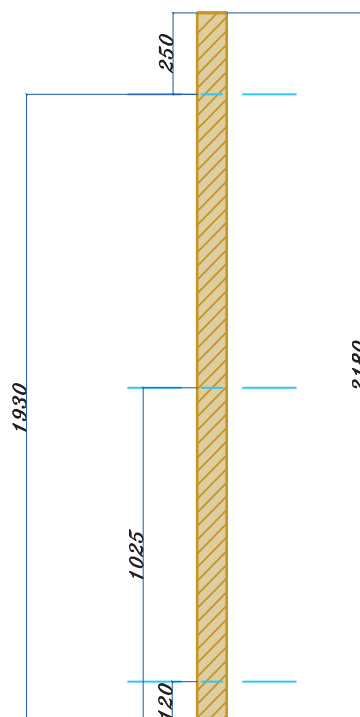

Lame sapin  
Longueur 218 cm